

## 仕様書

### 【仕様】

商品名	ダミーカメラ
型式	SCB-4000D
カメラ部	
構造	SCB-4010外郭部
外形寸法	D99×W60×H49 mm (突起部含まず)
質量	約265g
レンズ部	
構造	VG13-308AS外郭部
質量	約35g

### 【外形寸法図】

#### カメラ部

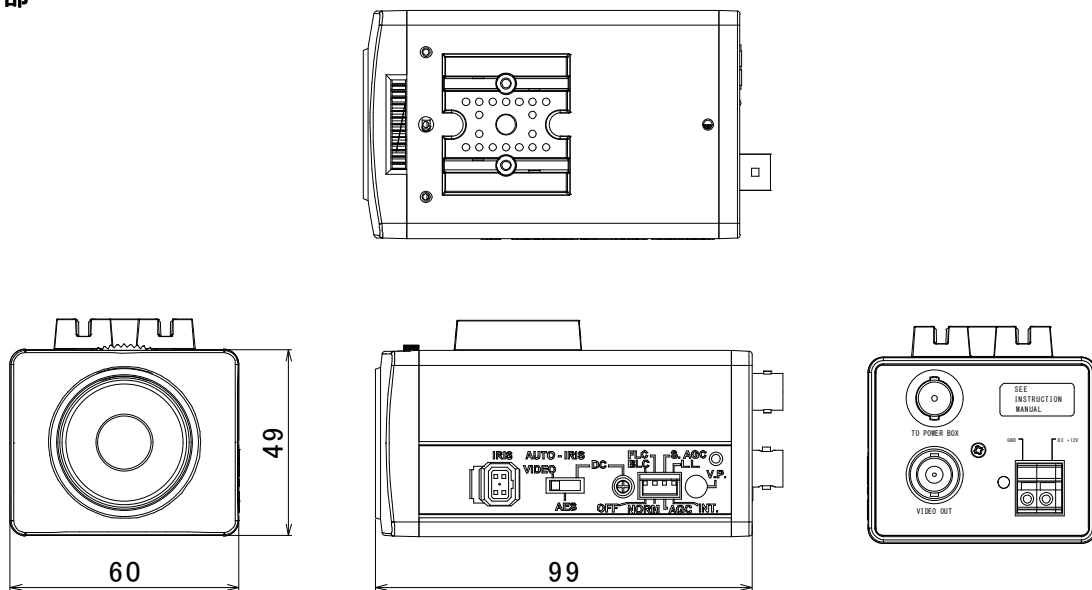

#### レンズ部

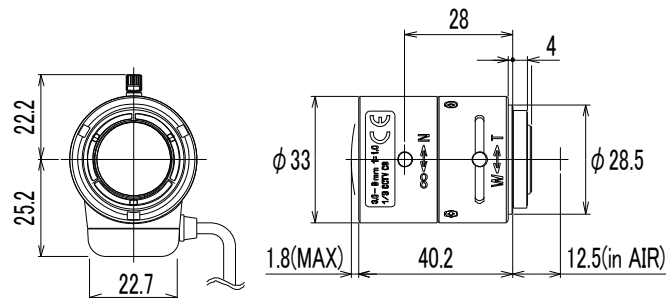

単位: mm

製品の仕様および外観は、予告なく変更することがあります。