

取扱説明書

1台/4台/8台用カメラ駆動ユニット SPU-110/SPU-410/SPU-810



このたびは、カメラ駆動ユニットをお買い上げいただき、誠にありがとうございました。

取扱説明書をよくお読みの上、正しくお使いください。

お読みになったあとは、保証書と一緒に大切に保管してください。

保証書には必ず必要事項を記入してください。

本機はワイドダイナミックIRカメラ（ワンケーブル）SCL-7100WIR/SCD-7100WIR専用のカメラ駆動ユニットです。他のカメラは接続しないようにして下さい。故障の原因となることがあります。

免責について

- 本製品は、映像監視を目的とするものであり、発生した事故・損害等を補償するものではありません。
- お客様による商品の分解、修理または改造を行われた場合もしくは、保証書に記載される保証対象外となる条件に適合する場合は、保証期間内であっても有償修理の対象になる場合があります。

個人情報保護について

- 本製品にて撮影された個人を判別できる映像情報は、「個人情報の保護に関する法律」で定められた「個人情報」に該当します。
- 映像情報については、適正にお取り扱いください。

安全上のご注意

ご使用前にこの欄を必ずお読みになり、正しくお使いください。

この欄の注意事項は、ご使用になる人や他の人への危害や財産への損害を未然に防止するために、必ずお守りください。



警告

この表示の注意事項を守らないと、火災、感電などにより、死亡または重傷などを負う危険性が想定される内容です。



注意

誤った取り扱いをすると、人が損害を迫る可能性が想定される内容および、物的損害の発生が予想される内容を示しています。

■絵表示の例



分解禁止



接触禁止



禁止

してはいけない「禁止」内容です。



強制



電源プラグを抜く

必ず実行していただく「強制」内容です。



警告

工事は販売店に依頼する

工事には技術と経験が必要です。火災、感電、けが、器物破損の原因となります。

必ず販売店に依頼してください。



強制

内部に水や異物を入れない

水や異物が入ると火災、感電、故障の原因となります。万一、水や異物が入ったときは、すぐに電源を切り販売店にご相談ください。



禁止

分解や改造をしない

火災や感電の原因となります。

内部の点検は、販売店にご依頼ください。



分解禁止

雷がなりだしたら本体、ケーブル、電源プラグなどには触れない。

感電の原因となります。



接触禁止

異常があるときは、すぐに使用をやめる

煙が出ている、変なにおいがする、落としたりケースを破損した、接続ケーブルが傷んだ、画面が映らないなどの場合は、すぐに使用をやめ、販売店にご連絡ください。



電源プラグを抜く

振動のないところに設置する

取付ねじやボルトがゆるみ、落下などの事故の原因となります。



強制

設置場所の強度を確認する

取付金具を含む質量に十分耐えられる強度のあるところに設置してください。
十分な強度がないと、落下などの事故の原因となります。



強制

塩害や腐食性ガスの発生するところに設置しない

取付部が腐食して、落下などの事故の原因となります。



強制



注意

配線は電源を切ってから行う

感電の原因となります。また、ショートや誤配線により火災の原因となります。



強制

ぶら下がらない、足場代わりにしない

落ちたりしてけがの原因となります。



禁止

定期的な点検をする

取付部の劣化などにより、落下などの事故の原因となります。
定期点検は、販売店にご依頼ください。



強制

設置上のご注意

十分な強度のある場所に取り付けてください。

落下、破損の原因となることがあります。強度が不十分な場所に取り付ける場合、十分な補強を施してください。

ネジやボルトはしっかり締付けてください。

ぐらつき、落下の原因となることがあります。

本機を複数台設置する際は、積み重ねて使用しないで下さい。

熱がこもり、誤作動、故障の原因となることがあります。

また、ラックに設置する際は、本機の上下に1U以上の隙間を空けて設置するようにして下さい。

使用上のご注意

長時間ご使用いただくために

周囲温度-10℃～+50℃（推奨温度40℃以下）、湿度80%以下（結露なきこと）の場所でお使いください。

清掃は、乾いた柔らかい布で拭いてください。

*ベンジン、シンナー、化学雑巾などは使用しないでください。変形、変色などの原因となります。

もくじ

特徴	P.5
各部の名称と説明 (SPU-110)	P.5
各部の名称と説明 (SPU-410/810)	P.6
機器の接続	P.7
設置方法	P.8
注意事項	P.9
故障かな？	P.9
仕様	P.10
外形寸法図	P.11

特徴

本機は、ワイドダイナミックIRカメラ（ワンケーブル）SCL-7100WIR/SCD-7100WIRに電源を供給し、その映像信号をデジタルレコーダー、モニター等に出力します。

電源と映像信号の伝送が一本の同軸ケーブルで行えるため、配線にかかる費用、作業を減らすことができます。

各部の名称と説明（SPU-110）

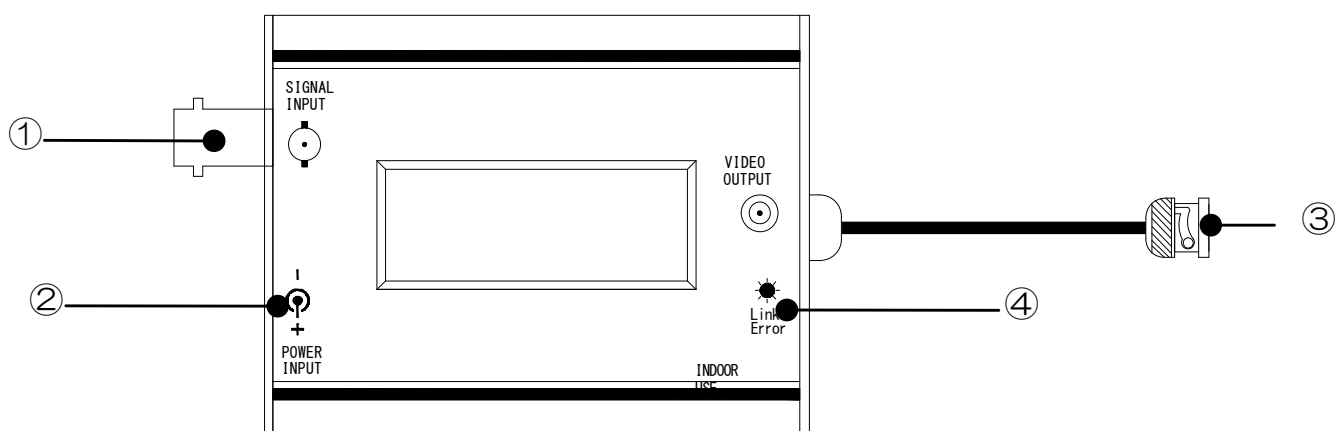

	名称	説明
①	映像信号入力/電源重畳端子 (BNC-メス)	同軸ケーブルを使用してカメラに接続します。 映像信号と電源が重畳されますので、指定のカメラ 以外は接続しないで下さい。 カメラの取扱説明書もご確認下さい。
②	電源入力端子	同梱のACアダプターを接続します。
③	映像信号出力端子 (BNC-オス)	デジタルレコーダー、モニター等の映像入力端子に 接続します。本体から伸びている同軸ケーブルの長 さは約60cmです。接続する機器との距離が60cm 以上の場合、同軸ケーブルと付属のJJアダプターを 使用して接続して下さい。 ※P.7「機器の接続」参照。 各接続機器の取扱説明書もご確認下さい。
④	状態表示LED	赤点灯：正常に動作しています。 赤点滅：本機またはカメラ故障、同軸ケーブル断線、 短絡等の異常があります。該当するチャン ネルの同軸ケーブルを外し、使用を中止し て下さい。

各部の名称と説明 (SPU-410/810)

【前面】

SPU-410

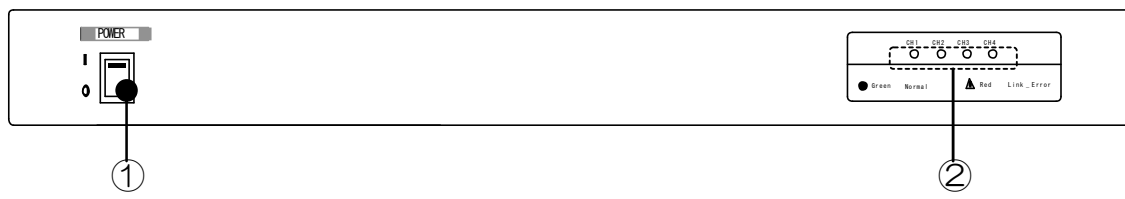

SPU-810

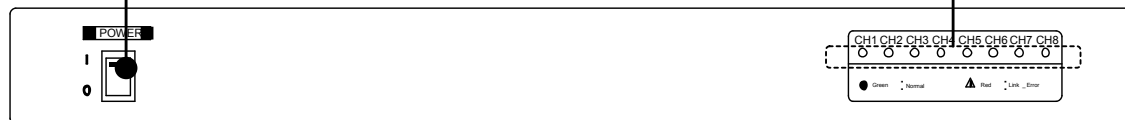

【背面】

SPU-410

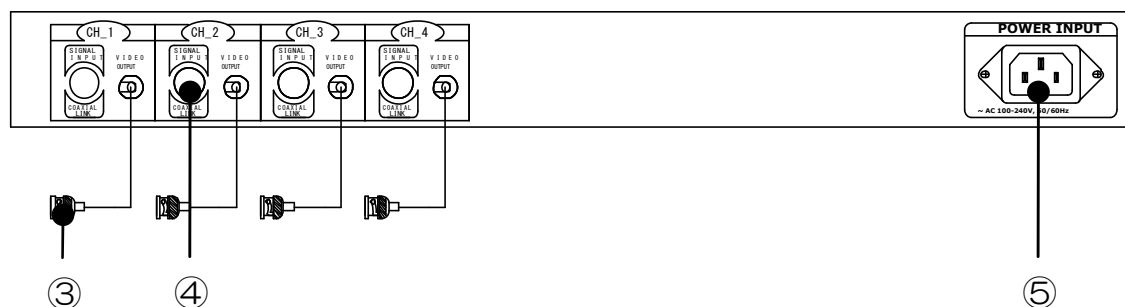

SPU-810

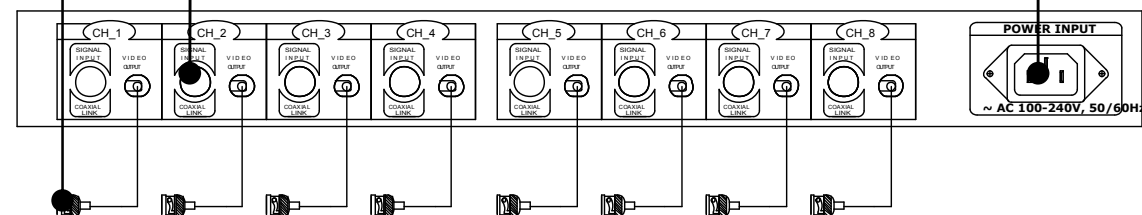

①	電源スイッチ	本機の電源のON/OFFを行います。
②	状態表示LED	<p>緑点灯：正常に動作しています。</p> <p>赤点灯：当該チャンネルにカメラが接続されていない場合、赤く点灯します。</p> <p>また当該チャンネルにカメラが接続されているにも関わらず赤く点灯している場合、本機またはカメラ故障、同軸ケーブル断線、短絡等の異常があります。該当するチャンネルの同軸ケーブルを外し、使用を中止して下さい。</p>
③	映像信号出力端子 (BNC-オス)	<p>デジタルレコーダー、モニター等の映像入力端子に接続します。本体から伸びている同軸ケーブルの長さは約60cmです。接続する機器との距離が60cm以上の場合、同軸ケーブルと付属のJJアダプターを使用して接続して下さい。</p> <p>※P.7「機器の接続」参照。 各接続機器の取扱説明書もご確認下さい。</p>
④	映像信号入力/電源重畳端子 (BNC-メス)	<p>同軸ケーブルを使用してカメラに接続します。</p> <p>映像信号と電源が重畳されますので、指定のカメラ以外は接続しないで下さい。故障の原因となります。</p>
⑤	電源入力端子	同梱の電源コードを接続します。

機器の接続

■SPU-110

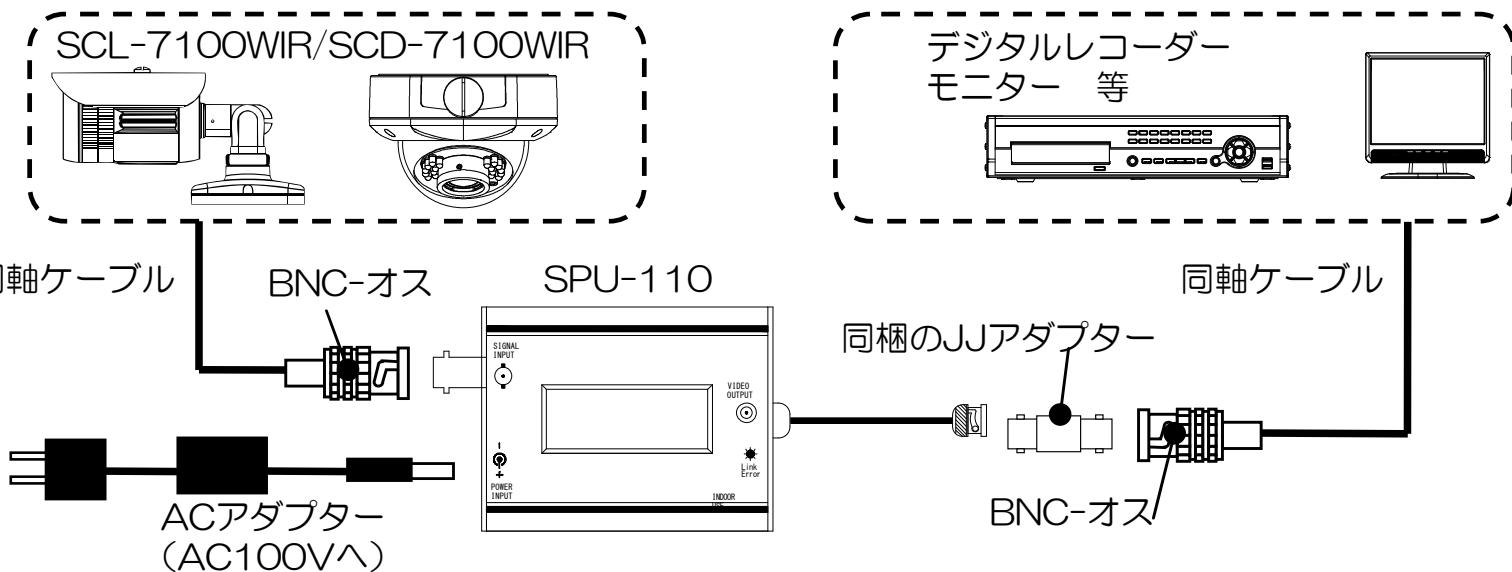

■SPU-410/810 下記のイラストはSPU-410ですが、SPU-810も同様に接続します。

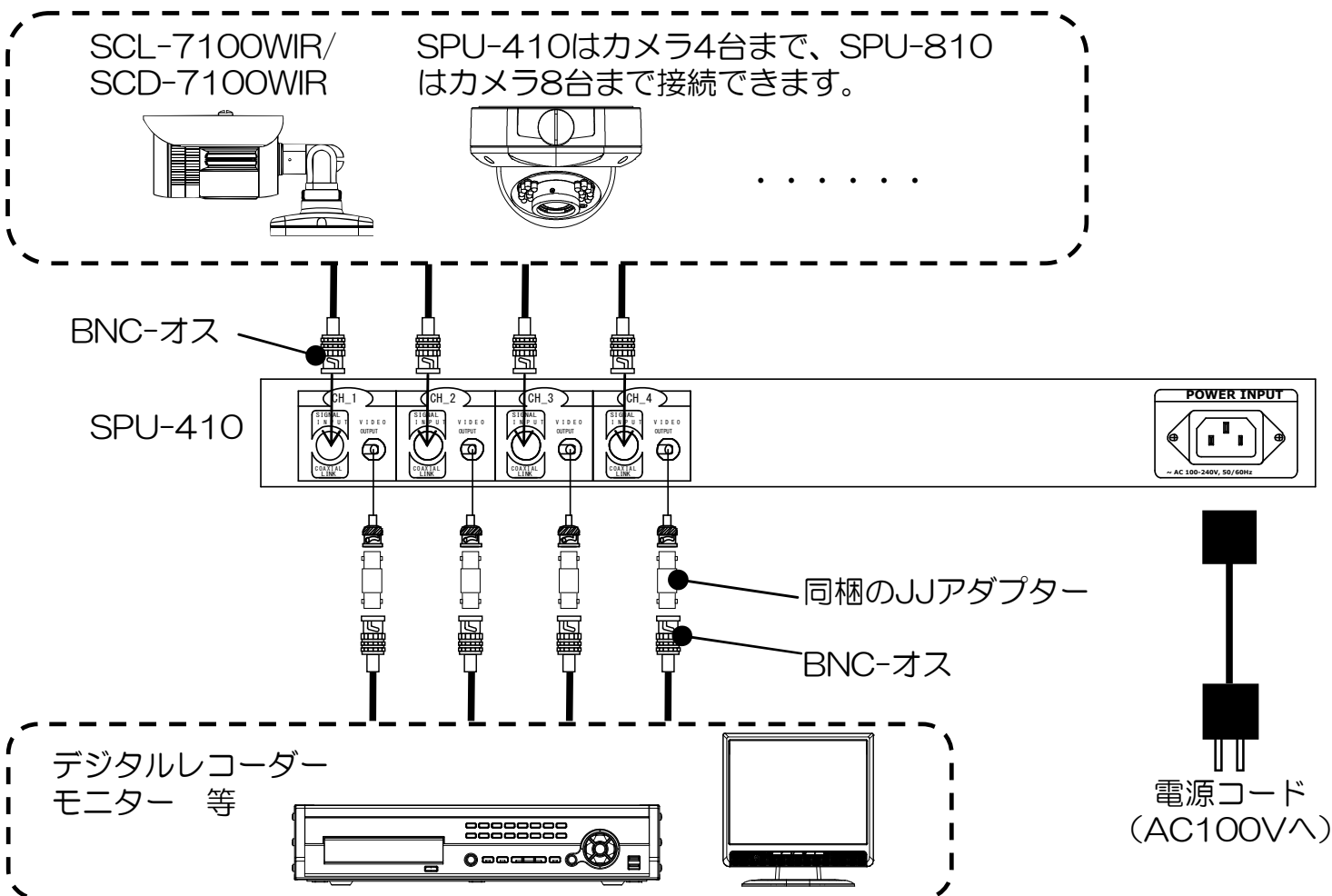

■映像信号出力端子、映像信号入力/電源重畳端子と各機器は、間違いのないよう接続して下さい。故障の原因となります。

■各カメラ駆動ユニットとデジタルレコーダー・モニター等の機器との距離が60cm以内の場合、カメラ駆動ユニットから伸びている同軸ケーブルを各機器に直接接続して下さい。

設置方法

1. カメラに同軸ケーブルを接続します。
2. 本機の映像信号入力/電源重畳端子に、1の同軸ケーブルを接続します。
3. 本機の映像信号出力端子をデジタルレコーダー、モニター等の映像信号入力端子に接続します。
4. 本機の電源を入れます。

SPU-110：ACアダプターを接続すると、電源が入ります。

SPU-410/810：電源コード接続後、前面にある電源スイッチをONにします。

■ラックに取り付ける場合（SPU-410/810のみ）

1. 本体両側面の4箇所のネジを外します。
2. 同梱のラックマウント金具を、1で外したネジを使用して本体両側面に取り付けます。
3. 同梱のラック固定ネジを使用して本機をラックに固定します。

【設置上のご注意】

ラックマウントに設置する際、放熱のため本機の上下に1U以上の隙間を開けて設置してください。

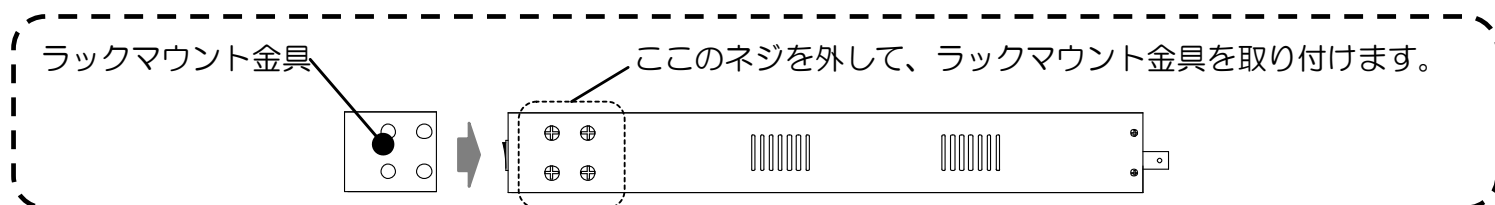

- カメラ-駆動ユニット間の同軸ケーブルによる電源・映像信号の伝送距離は以下の通りです。

5C2V・・・1km 3C2V・・・400m

※上記の値は目安であり、実際の設置環境によって多少変動することがあります。

注意事項

- ・本機はワイドダイナミックIRカメラ（ワンケーブル）SCL-7100WIR/SCD-7100WIR専用です。故障の原因となりますので、他のカメラは接続しないで下さい。
- ・SPU-110の状態表示LEDが赤点滅している場合や、SPU-410/810の状態表示LEDが当該チャンネルにカメラが接続されているにも関わらず赤く点灯している場合、本機またはカメラ故障、同軸ケーブル断線、短絡等の異常があります。該当するチャンネルの同軸ケーブルを外して使用を中止し、販売店・工事店にお問い合わせ下さい。
※当該チャンネルにカメラが接続されていない場合にも状態表示LEDが赤く点灯しますがこの場合は問題ありません。そのままご使用ください。
- ・本機を設置する際、側面・上面に5cm程度の隙間を空けて設置して下さい。また本機を複数台設置する際、積み重ねないようにして下さい。熱がこもり、誤動作・故障の原因となることがあります。
- ・本機は映像伝送を高周波変調を利用して行っております。本機周辺または本機に接続したカメラのごく近くに無線を利用する機器がある場合、それらの機器に影響を与える可能性がありますので、なるべく離して設置して下さい。

故障かな？

修理をご依頼される前に、以下の項目をご確認下さい。

症状	調べる箇所・対策	参照ページ
映像が出力されない。	電源アダプター・電源コードが正しく接続されていますか？ →接続を確認してください。	6、7 ページ
	同軸ケーブルは正しく接続されていますか？ →接続を確認してください。	
	電源スイッチはONになっていますか？ →電源スイッチを確認してください。 (SPU-410/810のみ)	
状態表示LEDが赤く点滅している。 (SPU-110のみ)	本機またはカメラ故障、同軸ケーブル断線、短絡等の異常があります。 →該当するチャンネルの同軸ケーブルを外し、使用を中止して下さい。販売店・工事店にご相談ください。 ※当該チャンネルにカメラが接続されていない場合は問題ありません。	5、6 ページ
状態表示LEDが赤く点灯している。 (SPU-410/810のみ)		

※ 接続機器やケーブル等の取扱説明書も合わせてご確認ください。

仕様

商品名	1台用カメラ駆動ユニット		4台用カメラ駆動ユニット		8台用カメラ駆動ユニット	
型式	SPU-110		SPU-410		SPU-810	
映像信号出力	1ch 1.0Vp-p, 75Ω		4ch 1.0Vp-p, 75Ω		8ch 1.0Vp-p, 75Ω	
最大出力電力	6W/ch					
伝送可能距離	カメラ-駆動ユニット間 400m/3C2V、1Km/5C2V					
動作確認(LED)	赤点灯:LINK 赤点滅:異常発生 (短絡又は断線)			緑点灯:LINK 赤点灯:異常発生(短絡又は断線)		
接続端子	映像入力	BNC-メス				
	映像出力	BNC-オス 同軸ケーブル (0.6m)				
ACアダプター	入力電源電圧	AC 100V, 50/60 Hz		/		
	出力電源電圧	DC 48V/ 1A				
	外形寸法	D116×W49.5×H31mm				
	質量	390g				
一般仕様	電源	ACアダプター		AC 100V, 50/60 Hz		
	消費電力	10W(最大)		43W(最大)		86W(最大)
	外形寸法	D25×W77×H60 mm (突起部含まず)		D350×W430×H44 mm (突起部含まず)		
	質量	約130g		約3.5kg		約4.0kg
	材質	スチール				
	使用温度範囲	-10℃～+50℃				
	使用湿度範囲	20～80%RH(結露なきこと)				
	付属品	ACアダプター JJアダプター(BNC)×1 取扱説明書		電源コード ラックマウント金具 ラック用固定ネジ×4 JJアダプター(BNC)×4 取扱説明書		電源コード ラックマウント金具 ラック用固定ネジ×4 JJアダプター(BNC)×8 取扱説明書

外形寸法図

SPU-110

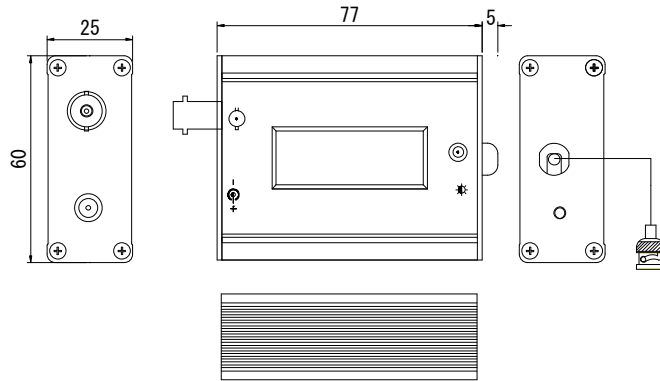

SPU-410

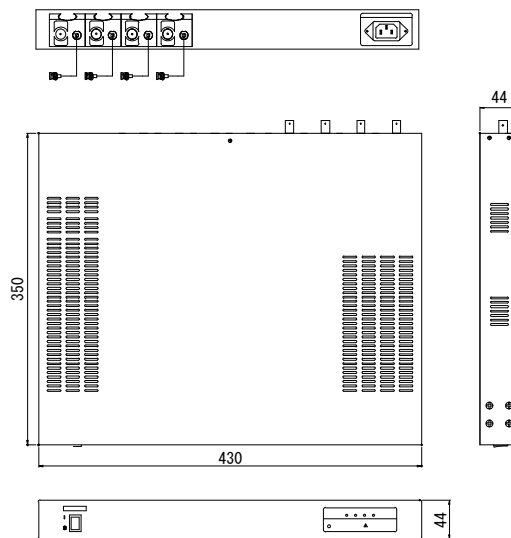

SPU-810

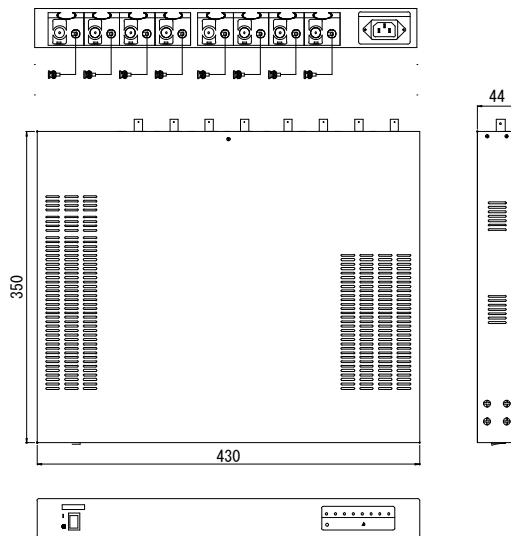

セルコ株式会社

〒607-8326

京都市山科区川田御出町14 番3

TEL: 075-501-0070(代表) FAX: 075-592-4275

【製品に関するお問合せ先】

セルコ株式会社 カスタマサポート室

E-mail: support@selco.ne.jp

TEL: 075-501-0070(代表) FAX: 075-592-4275