



取扱説明書

ダミードームカメラ SDC-4500D





このたびは、ダミードームカメラをお買い上げいただき、誠にありがとうございました。
施工説明書をよくお読みの上、正しくお取扱いください。

安全上のご注意

ご使用前にこの欄を必ずお読みになり、正しくお使いください。
この欄の注意事項は、ご使用になる人や他の人への危害や財産への損害を未然に防止するために、必ずお守りください。

	警告	この表示の注意事項を守らないと、火災、感電などにより、死亡または重傷などを負う危険性が想定される内容です。
	注意	誤った取り扱いをすると、人が損害を追究可能性が想定される内容および、物的損害の発生が予想される内容を示しています。

■絵表示の例

			してはいけない「禁止」内容です。
			必ず実行していただく「強制」内容です。

1. 各部の名称とはたらき

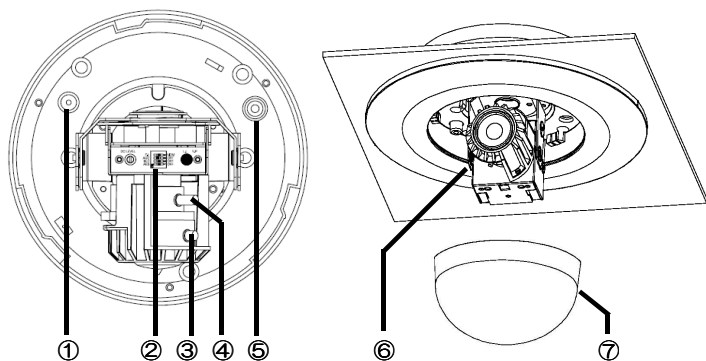

番号	名称	はたらき
①	電源入力端子	調整用映像出力を使用するための、電源供給端子です。
②	設定DIPスイッチ	各機能の設定を行います。
③	(レンズ) ピント調整	レンズのピント調整を行います。
④	(レンズ) 画角調整	レンズの画角を調整します。
⑤	調整用映像出力端子	ピント・画角などを行う際に使用します。
⑥	ダミーカメラ	本物のドームカメラ (SDC-4500) の外殻部を使用。
⑦	ドームカバー	本物のドームカメラ (SDC-4500) のドームカバーを使用して、本物との違いが外観上わからないようにしています。

免責について







- 本製品は、侵入者等への威嚇を目的とするものであり、発生した事故・損害等を補償するものではありません。
- お客様による商品の分解、修理または改造を行われた場合もしくは、保証書に記載される保証対象外となる条件に適合する場合は、保証期間内であっても有償修理の対象になる場合があります。

セルコ株式会社



〒607-8326 京都市山科区川田御出町14番3
TEL:075-501-0070(代表) FAX:075-592-4275

AQ-219-88

警告

工事は販売店に依頼する 工事には技術と経験が必要です。火災、感電、けが、器物破損の原因となります。 必ず販売店に依頼してください。	
分解や改造をしない 故障の原因となります。 内部の点検は、販売店にご依頼ください。	
雷がなりだしたら本体、ケーブル、電源プラグなどには触れない。 感電の原因となります。	
振動のないところに設置する 取付ねじやボルトがゆるみ、落下などの事故の原因となります。	
設置場所の強度を確認する 取付金具を含む質量に十分耐えられる強度のあるところに設置してください。 十分な強度がないと、落下などの事故の原因となります。	
塩害や腐食性ガスの発生するところに設置しない 取付部が腐食して、落下などの事故の原因となります。	

注意

ぶら下がらない、足場代わりにしない 落ちたりしてけがの原因となります。	
定期的な点検をする 取付部の劣化などにより、落下などの事故の原因となります。 定期点検は、販売店にご依頼ください。	

使用上のご注意

- 長時間ご使用いただくために
- ・清掃は、乾いた柔らかい布で拭いてください。
 - ・*ベンジン、シンナー、化学雑巾などは使用しないでください。変形、変色などの原因になります。

2. 設置方法

天井直付けの場合

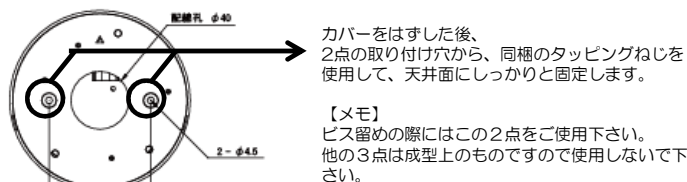

天井埋め込み設置の場合

SOD-10 (別売) を使用して、天井埋め込み設置を行います。
SOD-10の施工説明書を参照してください。

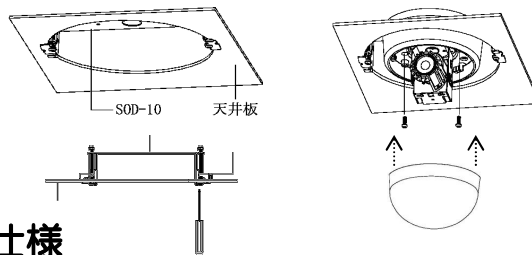

3. 仕様

商品名	ダミードームカメラ
型式	SDC-4500D
カメラ部	
構造	SDC-4500 外殻部 (ダミー)
レンズ部	
構造	SDC-4500用ボードレンズ外殻部 (ダミー)
一般仕様	
外形寸法	φ124.5×H96mm
質量	約280g

