



# 取扱説明書

## 高画質38万画素カラーカメラ SCB-4010





このたびは、高画質38万画素カラーカメラをお買い上げいただき、誠にありがとうございました。  
施工説明書をよくお読みの上、正しくお取扱ください。

### 安全上のご注意

ご使用前にこの欄を必ずお読みになり、正しくお使いください。  
この欄の注意事項は、ご使用になる人や他の人への危害や財産への損害を未然に防止するために、必ずお守りください。

	<b>警告</b>	この表示の注意事項を守らないと、火災、感電などにより、死亡または重傷などを負う危険性が想定される内容です。
	<b>注意</b>	誤った取り扱いをすると、人が損害を追う可能性が想定される内容および、物的損害の発生が予想される内容を示しています。

■絵表示の例

			してはいけない「禁止」内容です。
			必ず実行していただく「強制」内容です。

### 使用上のご注意

<p>長時間ご使用いただくために</p> <ul style="list-style-type: none"> <li>周囲温度-10℃～+50℃（推奨温度40℃以下）、湿度85%以下（結露なきこと）の場所でお使いください。</li> <li>清掃は、乾いた柔らかい布で拭いてください。</li> <li>*ベンジン、シンナー、化学雑巾などは使用しないでください。変形、変色などの原因になります。</li> </ul> <p>強い光にカメラを向けないでください</p> <ul style="list-style-type: none"> <li>画面にスミアなどを生じさせることがあります。また、CCD内部のフィルターを劣化させ、画像が変色することがあります。</li> </ul> <p>レンズの清掃</p> <ul style="list-style-type: none"> <li>レンズクリーニングペーパーなどで行ってください。</li> </ul>
---









### 免責について

- 本製品は、映像監視を目的とするものであり、発生した事故・損害等を補償するものではありません。
- お客様による商品の分解、修理または改造を行われた場合もしくは、保証書に記載される保証対象外となる条件に適合する場合は、保証期間内であっても有償修理の対象になる場合があります。



### 個人情報保護について

- 本製品にて撮影された個人を判別できる映像情報は、「個人情報の保護に関する法律」で定められた「個人情報」に該当します。
- 映像情報については、適正にお取り扱いください。

### 警告

<p>工事は販売店に依頼する</p> <p>工事には技術と経験が必要です。火災、感電、けが、器物破損の原因となります。必ず販売店に依頼してください。</p>	
<p>内部に水や異物を入れない</p> <p>水や異物が入ると火災、感電、故障の原因となります。万一、水や異物が入ったときは、すぐに電源を切り販売店にご相談ください。</p>	
<p>分解や改造をしない</p> <p>火災や感電の原因となります。内部の点検は、販売店にご依頼ください。</p>	
<p>雷がなりだしたら本体、ケーブル、電源プラグなどには触れない。</p> <p>感電の原因となります。</p>	
<p>異常があるときは、すぐに使用をやめる</p> <p>煙が出ている、変なにおいがする、落としたりケースを破損した、接続ケーブルが傷んだ、画面が映らないなどの場合は、すぐに使用をやめ、販売店にご連絡ください。</p>	
<p>振動のないところに設置する</p> <p>取付ねじやボルトがゆるみ、落下などの事故の原因になります。</p>	
<p>設置場所の強度を確認する</p> <p>取付金具を含む質量に十分耐えられる強度のあるところに設置してください。十分な強度がないと、落下などの事故の原因となります。</p>	
<p>塩害や腐食性ガスの発生するところに設置しない</p> <p>取付部が腐食して、落下などの事故の原因となります。</p>	

### 注意

<p>配線は電源を切ってから行う</p> <p>感電の原因となります。また、ショートや誤配線により火災の原因となります。</p>	
<p>ぶら下がらない、足場代わりにしない</p> <p>落ちたりしてけがの原因となります。</p>	
<p>定期的な点検をする</p> <p>取付部の劣化などにより、落下などの事故の原因となります。定期点検は、販売店にご依頼ください。</p>	

### 1. 各部の名称とはたらき

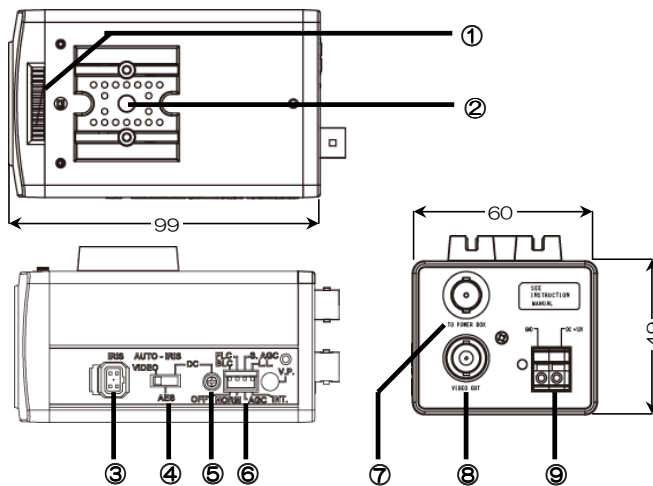

番号	名称	はたらき
①	フランジバック調整リング	フランジバックの調整に使用します。（通常は調整の必要はありません）
②	カメラマウント	カメラ用ブラケットの取付けに使用します。
③	オートアイリスレンズ接続コネクター	オートアイリスレンズのアイリス制御ケーブルを接続します。
④	DC/VIDEOオートアイリスレンズ切替えスイッチ	オートアイリスレンズのDC駆動タイプ/VIDEO駆動タイプを使用するレンズによって切替えます。
⑤	DCレベル調整ボリューム	DCオートアイリス使用時に、映像の明るさを調整します。
⑥	設定DIPスイッチ	各機能の設定を行います。（次頁参照）
⑦	映像出力コネクター（電源重畳方式用）	カメラ駆動ユニットとの接続コネクターです。
⑧	映像出力コネクター（電源別送方式用）	映像出力コネクターです。電源重畳方式で使用する場合、調整用映像出力として使用できます。
⑨	電源入力端子	DC12V入力端子です。

## 2. 設置方法

### レンズを取付ける

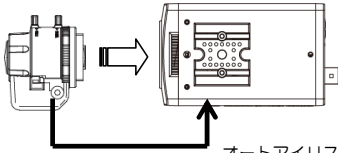

オートアイリスレンズ接続コネクタを接続する。

### ブラケットなどに取付ける

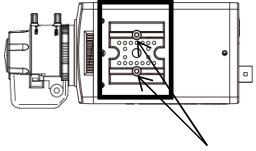

カメラマウントを取付ける。  
付属のねじでしっかりと固定します。  
\*カメラの上下を間違えないようにご注意ください。

同種のねじ（2点）で、固定します。

カメラ用ブラケット（別売）を天井などにしっかりと固定します。

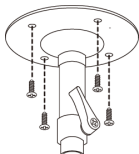

カメラマウントねじ穴（1/4"UNCねじ）にしっかりと固定します。

## 3. 設定方法

### オートアイリスレンズ接続コネクタ

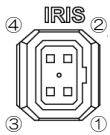

PIN No.	VIDEO	DC
①	DC+12V	CONTROL-
②	NC	CONTROL+
③	VIDEO	DRIVE+
④	GND	DRIVE-

### 設定DIPスイッチ

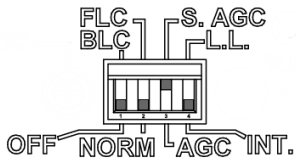

スイッチ名	機能	設定内容
BLC (逆光補正)	逆光補正機能の設定を行います。	BLC: 被写体の背景が明るく、被写体が暗くなる場合に使用します。OFF: 逆光補正機能を無効にします。 (初期値: OFF)
FLC (フリッカーレス)	フリッカーレス機能の設定を行います。 50Hz電源地域で、映像にチラつきが発生する場合には、設定を[FLC]に設定してください。	FLC: フリッカーレス機能を有効にします。 *電子シャッターは1/100に固定されます。 NORM: フリッカーレス機能を無効にします。 (初期値: NORM)
AGC (オートゲインコントロール)	オートゲイン (感度増感) の設定を行います。	S. AGC: ゲインレベルを[26dB]までアップさせます。 *低照度時の撮影では、ノイズが目立つ場合があります。 AGC: ゲインレベルを[20dB]までアップさせます。 (初期値: S. AGC)
L.L./INT. (同期方式)	同期方式の設定を行います。通常は、[INT.]の設定でご利用ください。	L.L.: (*使用しません) INT.: 内部同期方式に設定します。 (初期値: INT.)

### ケーブルを接続する

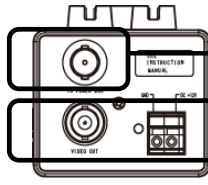

「電源重畳方式（ワンケーブル）システム」の場合、使用します。  
BNCプラグ付同軸ケーブルで、カメラ駆動ユニット（別売）と接続します。

「電源別送方式システム」の場合、使用します。  
電源入力端子に、電源線（2芯、DC12V、1A）を接続します。  
BNCプラグ付同軸ケーブルで、モニターやデジタルレコーダーなどと接続します。  
※電源重畳方式（ワンケーブル）の際、映像調整のモニター出力としても使用できます。

**【設置上のご注意】**  
カメラ駆動ユニットと、DC12V入力の併用はできません。  
故障の原因となりますので、絶対におやめください。

### 画角・ピント・明るさの調整を行う

【画角・ピントの調整】  
レンズ（別売）で行います。レンズ製品に付属の説明書を参照してください。

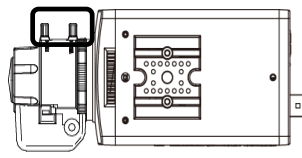

【明るさの調整】  
映像を見ながら、DCレベル調整ボリュームを少しずつまわして調整してください。

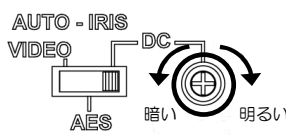

## 4. 仕様

商品名	高画質38万画素カラーカメラ
型式	SCB-4010
カメラ部	
撮像素子	1/3型インターライン転送方式CCD
有効画素数	約38万画素、768(水平)×494(垂直)
映像出力	1.0Vp-p 75Ω (BNC)
同期方式	内部同期方式
テレビジョン方式	NTSC方式
解像度	水平: 550TV本(中心部)
最低被写体照度	0.15lx(F=1)
SN比	50dB以上(AGC OFF時)
フリッカーレス	F.L./NOM 切替
逆光補正	BLC/OFF切替
電子シャッター	ON:1/60~1/100,000秒 OFF:1/60秒
AGC	AGC/S.AGC切替
一般仕様	
電源電圧	専用カメラ駆動ユニットより供給またはDC12V(併用不可)
消費電力	3.5W(最大)
使用温度範囲	-10℃~+50℃
使用湿度範囲	20%~85%RH(結露なきこと)
外形寸法	D99×W60×H49 mm (突起部含まず)
質量	約350g
付属品	取扱説明書、カメラマウント(取付ビス×2) アイリスコネクタ、コネクタカバー

AT-218-88C